



© Kajja Helle

Ympäristöhallinto valtion aluehallinnon uudistuksessa

Varapuheenjohtaja Tuire Laurinoli

Suomen  luonnonsuojeluliitto

ALUEHALLINNON UUDISTAMINEN MATTI VANHASEN II HALLITUKSEN OHJELMASSA

”Hallintoa uudistetaan ja kansanvaltaistetaan. Lääninhallitusten, työvoima- ja elinkeinokeskusten, muiden piirihallintoviranomaisten ja maakuntien liittojen **työnjako täsmennetään, päällekkäisyydet poistetaan ja vähennetään hallintoviranomaisten määrää.** Samassa yhteydessä **arvioidaan niiden aluejakoja.** Nykymuotoisen **lääninhallinnon** tehtävät organisoidaan uudelleen. Uudistetaan valtion aluehallintoa **kokoamalla lupa-, valvonta- ja oikeusturvatehtäviä** yhteen. Siirretään **kehittämispoliittista toimivaltaa kansanvaltaiseen ohjaukseen.** Selvitetään **aluekehittämisen voimavarojen kokoamista** valtion talousarviossa maakunnittain ja ministeriöittäin yhdelle momentille ja niiden päättämisestä siirtämistä alueille. Valmistelu **käynnistetään välittömästi ja uudistukset toteutetaan vuoteen 2010 mennessä.**”

TUUMASTA TOIMEEN

kesäkuu 2007 ALKU-hanke asetettiin

tammikuu 2008 sisäasiainministeriöltä (SM)

- alueiden kehittämisen vastuu tuoreelle työ- ja elinkeinoministeriölle TEM:lle
- kuntaosasto, alueiden ja hallinnon kehittämisosaston alue- ja paikallishallintoyksikkö sekä läänin-, rekisteri- ja kihlakuntahallinto valtiovarainministeriölle VM:lle

huhtikuu 2008 ALKU-hankkeen väliraportti hallintomalleineen

helmikuu 2009 ALKU-hankkeen HE-luonnos lausuntokierroksella

huhtikuu 2009 hallituksen esitys eduskunnalle

touko-lokakuu 2009 eduskuntakäsittely

tammikuu 2010 uusi aluehallinto voimaan

ALKU-HANKKEEN TAVOITTEENA SANOTAAN OLEVAN

”...kansalais- ja asiakaslähtöisesti, tehokkaasti ja tuloksellisesti toimiva aluehallinto.”

- **Asiakaslähtöisyys** – yhden luukun periaate
-> hallintoa kootaan kahteen viranomaiseen (ELY & AVI)
- **Tehokkuus** – tuottavuusohjelma
-> henkilöstöä vähennetään 625 htv (v. 2012-15)
- **Tuloksellisuus** – synergiaedut
-> yhteiseen strategiseen ohjaukseen
- **Kansalaislähtöisyys** – kansanvaltaiseen poliittiseen ohjaukseen
-> aluekehitysvaltaa maakuntaliitoille

HALLINTOA KOOTAAN...

UUDISTUKSESSA MUKANA

Läänin-
hallitukset

Tiepiirit

TE-
keskukset

Työsuojelu-
piirit

Ympäristö-
keskukset

Ympäristö-
lupavirastot

OSITTAIN MUKANA

Metsäkeskukset

ULKOPUOLELLA AINAKIN TOISTAISEKSI (mainitaan hallituksen esitysluonnoksen perusteluissa)

Riistan-
hoitopiirit

Alueelliset
taidetoimikunnat

Maanmittaushallinnon
aluehallinto

Puolustusvoimien
aluehallinto

ULKOPUOLELLA (ei mainita)

Metsähallituksen luontopalvelut

Elinkeino-, liikenne- ja ympäristökeskus ELY (15)

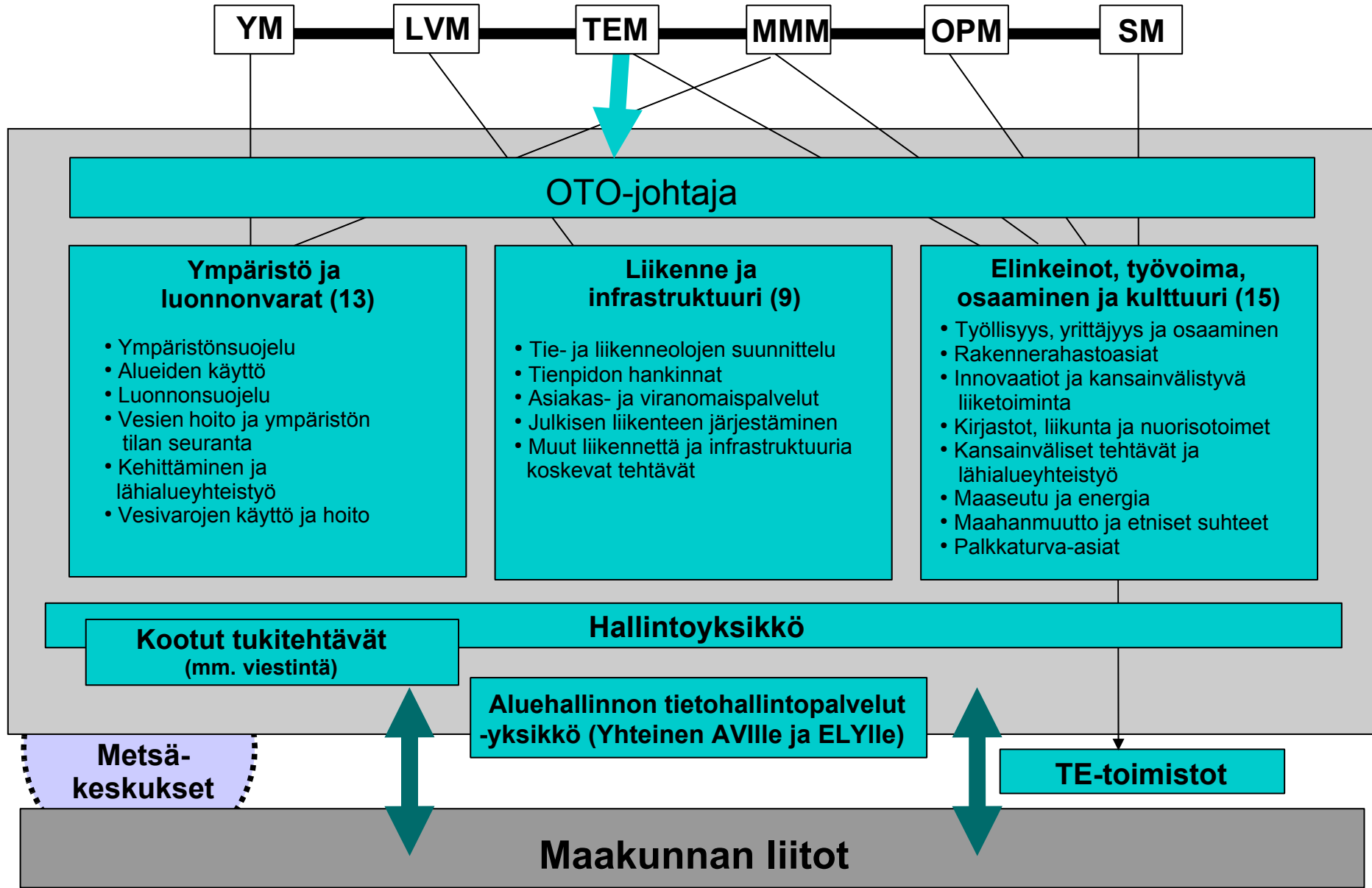
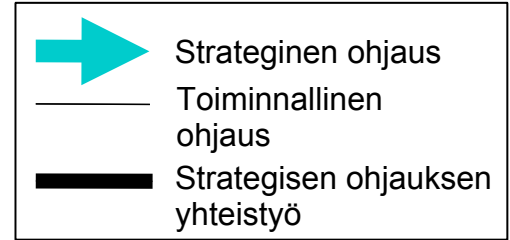

Aluehallintovirasto AVI (6)

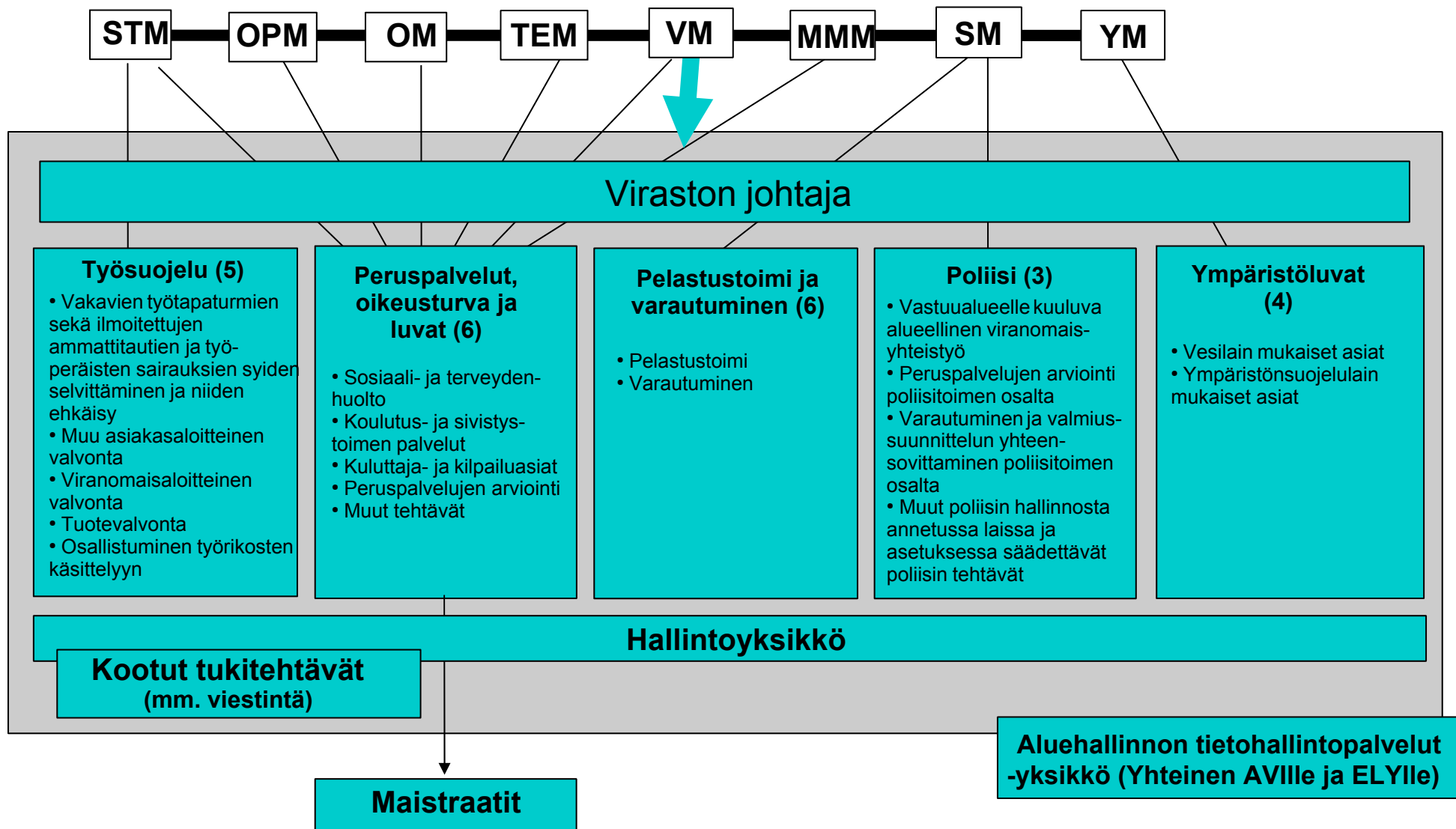
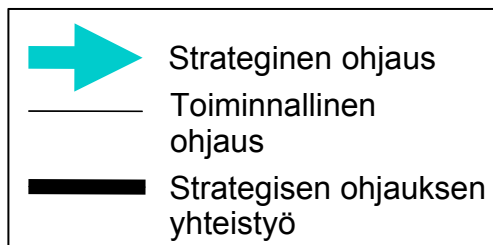

TUOTTAVUUTTAPARANNETAAN – HYVÄ ANTAA VÄHÄSTÄÄNKIN

MINISTERIÖIDEN MÄÄRÄRAHAT 2009

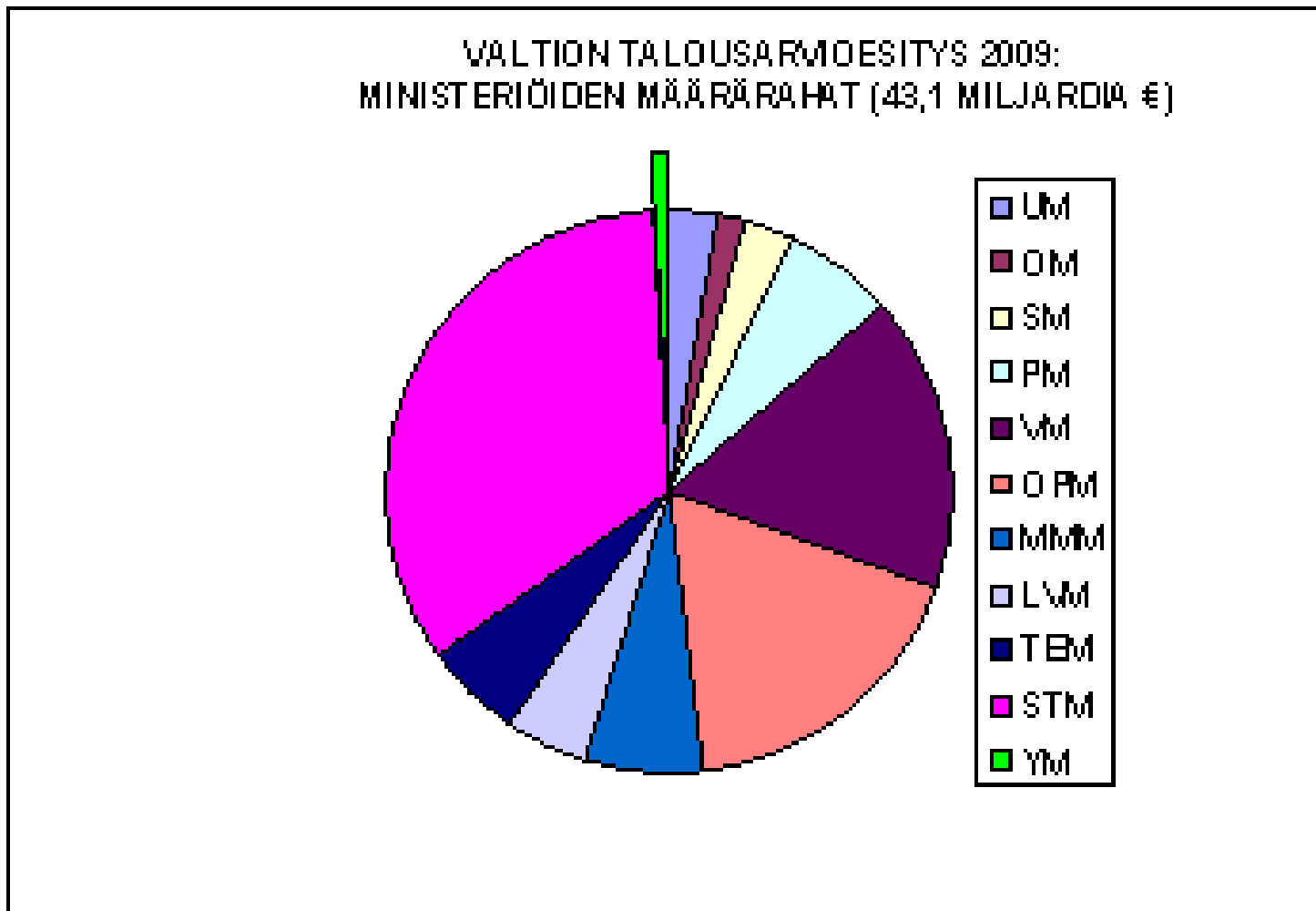

ALKU-HANKKEEN TUOTTAVUUSTAVOITTEET ALUEHALLINOLLE (2012-2015)

Alku-hankkeen htv-vähennysten kohdentuminen		
HALLINNONALA	HTV	%
YM	-200	32
TEM	-161	26
VM	-103	16
STM	-100	16
LVM	-61	10
Yhteensä	-625	100

OHJAUSTA YHTENÄISTETÄÄN

STRATEGIA-ASIAKIRJA, 4 v.: ELYT (ELYlle yhteinen)

Strategia-asiakirjan pohja

- hallitusohjelma
- hallituksen strategia-asiakirja
- kehyspäätökset
- politiikkaohjelmat
- muut poikkihallinnolliset ohjelmat

- maakuntaohjelmat
- maakuntaohjelmien toteuttamissuunnitelmat

- kansainväliset sopimukset
- lainsäädäntö

TAVOITTEET & RESURSSILINJAUKSET MINISTERIÖILLE

TEM

- **laatii strategia-asiakirjan yhteistyössä** muiden ohjaavien ministeriöiden ja keskusvirastojen sekä maakuntaliittojen kanssa,
- **järjestää** asiakirjasta **neuvottelun** muiden ohjaavien ministeriöiden kanssa, neuvottelun tavoitteena **yksimielisyys**, ministeriöt hyväksyvät asiakirjan **ministerin päätöksellä**,
- **ellei yksimielisyyttä saavuteta, vie esityksen** strategia-asiakirjasta valtioneuvoston päätettäväksi.

STRATEGISEN TULOSSOPIMUKSEN (4 v.) LAADINTAPROSESSI: ELY-KOHTAINEN POHJANA STRATEGIA-ASIAKIRJA, MAAKUNTAOHJELMA JA SEN TOTEUTTAMISSUUNNITELMA

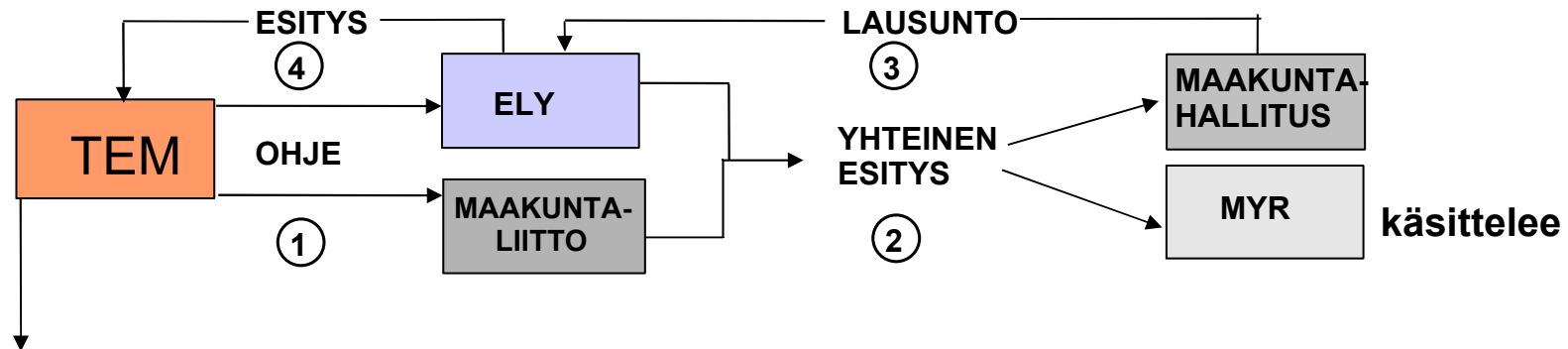

⑤ hankkii ohjaavien ministeriöiden yhteisen kannan

⑥ järjestää neuvottelun, johon osallistuvat:

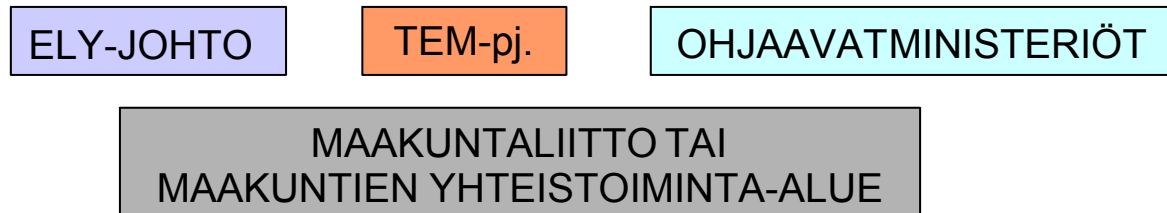

pöytäkirja (ministeriöiden, ELYjen, maakuntaliittojen kannat)
- tarkistutetaan osanottajilla

⑦ strateginen tulossopimus: TEM & ELY

⑧ TEM jakaa määrärahat ELYlle

HALLINTOA KANSANVALTAISTETAAN

- Maakuntaohjelma velvoittavammaksi: viranomaisen tulee huolehtia, että toimenpiteillä ei *vaikeuteta* maakuntaohjelman toteutumista (HE-luonnos)
- Maakuntaliitoille vastuu alueellisten laaja-alaisten luonnonvarojen ja ympäristöä koskevien suunnitelmien laatimisen yhteensovittamisesta

MAAKUNTAVALTUUSTOJEN 2005 -08 POLIITTISET VOIMASUHTEET										
paikkoja %	KESK	KOK	SDP	VAS	VIHR	RKP	KD	PS	MUUT	
Lappi	48	12	15	23	2					
Pohjois -Pohjanmaa	49	15	13	16	6			1		
Kainuu	48	13	10	23	3					3
Keski -Pohjanmaa	50	10	12	3		12	6	3		2
Pohjanmaa	8	10	15	5	3	51	5			3
Etelä -Pohjanmaa	50	25	14	3			4	4		
Keski -Suomi	33	16	30	10	5		5			1
Pohjois -Savo	36	17	22	13	5		5	2		
Pohjois -Karjala	34	16	34	6	4		4			2
Etelä -Savo	39	18	32	3	4		4			
Etelä -Karjala	28	20	34		3		6			9
Kymenlaakso	18	24	34	8	4		4			8
Päijät -Häme	15	31	31	8	5		8			2
Kanta -Häme	20	25	34	9	6		4			2
Pirkanmaa	12	28	27	11	8		5			9
Satakunta	25	23	32	15	2		3			
Varsinais -Suomi	19	27	26	11	7	6	2			2
Uusimaa	8	30	25	8	15	8	4			2
Itä -Uusimaa	9	15	27	3	9	37				

Tuloksena kansalais- ja asiakaslähtöisesti, tehokkaasti ja tuloksellisesti toimiva aluehallinto?



- **TEM:n, VM:n ja maakuntaliittojen valta kasvaa:**
 - > taloudellisesta kilpailukyvystä ylikäyvä tavoite
 - > elinkeinoelämän intressit turvataan
- **Ympäristöhallinnon riippumattomuus häviää ja resurssit kutistuvat:**
 - > riippumattomuus katoaa (ainakin näkyvistä) ja haihtuu hallinto- ja ohjausprosesseihin
 - > yleisen edun valvonta ja ympäristövalvonnan asema heikkenevät
 - > ympäristön tila huononee
 - > kansalaisten ympäristöoikeudet vaarassa
- **Hallinto hämärtyy:**
 - > väliportaatt lisäntyvät
 - > erilaisten ohjausprosessien ja -suhteiden määrä kasvaa
 - > valtion aluehallinnon ja maakuntahallinnon roolit hämärtyvät

